

关节轴承

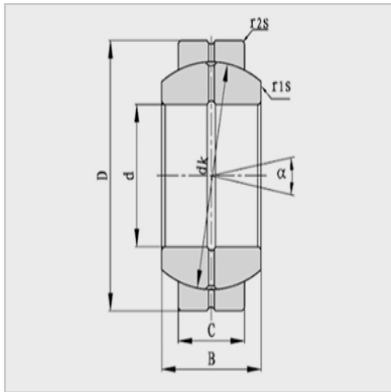
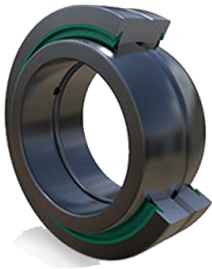

型号：

GE..E：	GE110E
GE..ES-2RS：	GE110ES-2RS

主要尺寸 (mm)：

d：	110
D：	160
B：	70
C：	55
dk：	140
r1s (min)：	1

主要尺寸 (mm)：

r2s (min)：	1
°：	6

额定载荷 (KN)：

Cr：	655
Cor：	3250
重量 (kg)：	4.7