

关节轴承

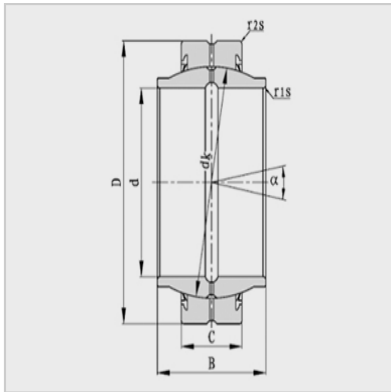
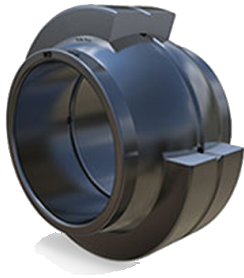

型号 : GE70LO

主要尺寸(mm) :

d :	70
d2 (min) :	79
D :	105
B :	70
C :	40
dk :	92
r1s (min) :	1
r2s (min) :	1
° :	4

额定载荷 (KN) :

Cr :	315
Cor :	1560
重量 (kg) :	1.7

: